

CIMA

Sanitario de una pieza

Diseño compacto y contemporáneo que combina la eficiencia y la optimización del espacio.

- Consumo de agua por descarga **4.8 Litros (1.28 Galones por descarga)**.
- Sistema de accionamiento boton single, tipo push.
- Capacidad de evacuación de sólidos de **400 gramos**.
- Sifón esmaltado que evita la devolución de malos olores y posibles taponamientos.
- Asiento de cierre suave para mayor comodidad y amabilidad con el usuario.



REFERENCIA:

O29411001

COLOR:



100 Blanco

PRODUCTO EMPACADO

Dimensiones de empaçado (Largo x Ancho x Alto)	710 x 383 x 725 mm aprox 27 ⁶¹ / ₆₄ x 15 ⁵ / ₆₄ x 26 ¹ / ₁₆ inch approx
Peso bruto	31.1 kg / 68.56 lb aprox.
Volumen	0.19 m ³ / 6.72 ft ³

INFORMACIÓN TÉCNICA

Uso	Residencial
Material	Porcelana Vítrea
Acabado	Brillante
Dimensiones generales (Largo x Ancho x Alto)	718 x 358 x 696 mm aprox. 28 ¹⁷ / ₆₄ x 14 ³ / ₃₂ x 27 ¹⁹ / ₃₂ inch approx.
Consumo de agua	4.8 Lpf / 1.28 gpf
Presión de agua	20 - 80 PSI / 1.38 - 5.52 Bar
Capacidad de descarga	400 gr
Espejo de agua	109 x 165 mm / 4 ¹⁹ / ₆₄ x 6 ¹ / ₂ inch
Altura de sello	58 mm / 2 ⁹ / ₃₂ inch
Diámetro del sifón	45 mm / 1 ⁴⁹ / ₆₄ inch
Tipo de sifón	Expuesto
Medida de instalación	305 mm / 12 plg
Peso Neto	27.1 kg / 59.7 lb
Tipo de accionamiento	Botón single tipo push
Tipo de asiento	Cierre suave
Válvula de llenado	Pilot Valve R&T - A 1262
Válvula de descarga	Sistema catapulta

REPUESTOS

SS0001001	ASIENTO CIMA CS ALONGADO BCO
O22850001	HIDROSTÁTICA UNIVERSA PLUS
738020001	VÁLVULA NUKI CATAPUTA UNA PIEZA
O25280001	BOTÓN 1 DESCARGA 38 + ACCIONADOR

CUIDADOS Y LIMPIEZA

Los acabados superficiales son aquellos que le imprimen una apariencia especial y estética al producto y además le brindan protección. Para prolongar sus cualidades, es vital que la limpieza profunda del producto se haga **únicamente** con agua y jabón suave y que el secado y el brillo se utilice un paño de algodón limpio. Dicha limpieza se recomienda **2 veces a la semana**, y en zonas costeras **a diario** por la salinidad del ambiente. Por ningún motivo deben usarse elementos abrasivos, ácidos o disolventes para la limpieza del producto. Los acabados pueden variar su comportamiento en zonas costeras y/o en ambientes corrosivos.



**GARANTÍA
COMPLETA**
PARA SIEMPRE
En porcelana



**GARANTÍA
DE 5 AÑOS**
En grifería tanque



Este producto aplica para obtener certificaciones / puntajes en:
LEED, CASA COLOMBIA y EDGE.

PLANOS TÉCNICOS*

*Estas dimensiones son nominales y están sujetas a cambios sin previo aviso.

Unidades: mm

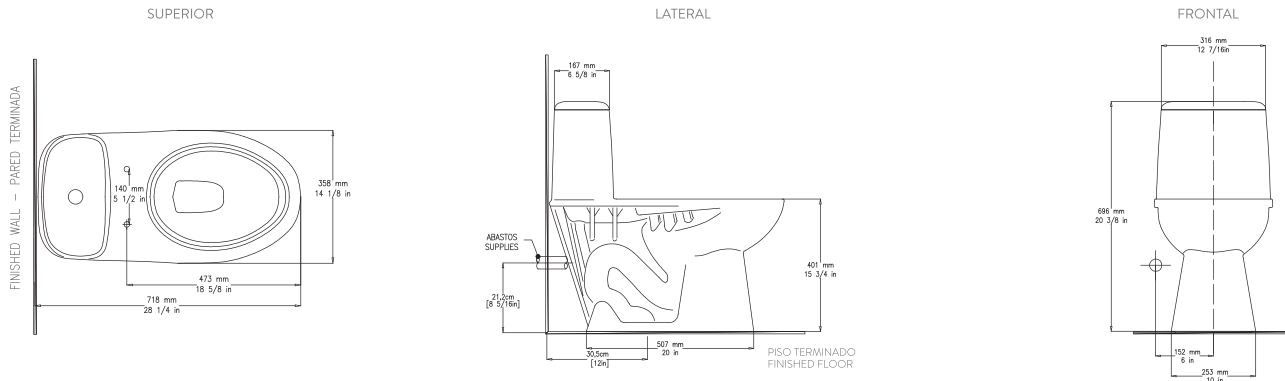

IMPACTO AMBIENTAL DEL PRODUCTO

El **95%** de los materiales por peso utilizados en la manufactura de nuestros productos cerámicos son extraídos/fabricados en territorio Colombiano de nuestras plantas de Antioquia y Cundinamarca.

Tipo de material	Contenido	Proceso
Pasta cerámica: 93.5% peso aproximado producto		
Arcillas Arcabuco (Boyacá)	89,5%	Extraído
Arcillas (Amalfi - Antioquia)		Extraído
Caolín (La Unión - Antioquia)		Extraído
Feldespato (Ibagué - Tolima)		Extraído
Residuos de tipo cerámico (Local: Girardota/Madrid)	4%	Fabricado
Caolín (EUA, Portugal, Inglaterra)		Extraído
Arcillas Finas (Inglaterra)		Extraído
Esmalte Vidriado: 6.5% peso aproximado producto		
Esmalte (Sabaneta - Ant.)	6.5%	Fabricado

MATERIAL RECICLADO

Rotura aprovechada / Total de materias primas.



12% Planta Girardota



17% Planta Madrid

MATERIAL DE EMPAQUE



MIXTO
Embalaje procedente de fuentes responsables
FSC® C011320

Fibra virgen: **70%**

Reciclado: **30%**

LÍNEAS BASE DE CONSUMO DE AGUA

Referencia	Consumo de agua	Línea Base EDGE	Línea Base LEED V.4	Reducción vs. Línea Base EDGE*	Reducción vs. Línea Base LEED V.4**
Cima	4.8 Lpf 1.28 gpf	6.0 Lpf 1.6 gpf	6.0 Lpf 1.6 gpf	20%	20%

*En algunos casos los valores de la línea base del software **EDGE** se encuentran por encima de los valores máximos permitidos por la normativa colombiana, lo cual implica que podría alcanzarse el **20% mínimo** para lograr la certificación.

** Un proyecto gana puntos **LEED V.4** a partir de un ahorro del 25% de agua, el prerequisite es 20%.



“Los productos sanitarios están elaborados con materiales y componentes que no son considerados como peligrosos. La **china vitrificada (Cerámica Vitrea)** se componen en su totalidad de materiales inertes que son **compuestos inorgánicos**. Las griferías y asientos sanitarios son elaborados de materiales plásticos como Polipropileno que es reciclable. El flapper es elaborado en PVC el cual, si bien no es reciclable, no es considerado peligroso. Los productos una vez termine su vida útil pueden ser dispuestos como residuos No peligrosos. Se recomienda revisar las disposiciones que al respecto tienen las empresas prestadoras del servicio de aseo de su ciudad”

LÍNEAS DE ATENCIÓN AL CLIENTE

COLOMBIA: Bogotá (601) 404 88 84 / Resto del país 01 8000 5120 30

CENTRO AMÉRICA: Guatemala (502) 1-800-6240-109 / Nicaragua (505) 2249-5521
El Salvador (503) 2274-4620 / Honduras San Pedro Sula (504) 9470-9391
Honduras Tegucigalpa (504) 9441-1968 / Costa Rica (506) 4001-4966 / Panamá (507) 8000-202
contacto_ca@corona.co.com

MÉXICO: Directo (81) 8125 2000 / LADA sin costo 01 800 705 1020

Si usted desea ver nuestra línea completa de productos por favor ingrese a: corona.co







corona

DISPOSICIÓN DE RESIDUOS PLÁSTICOS







Asiento

OTRAS RESINAS NYLON, PVC, PLÁSTICO	 OTRO	 O	POLIPROPILENO	 PP	 PP
---------------------------------------	---	--	---------------	---	---

Válvula de entrada

OTRAS RESINAS FIBRA DE VIDRIO, ABS, CAUCHO, POM, PVC, CAUCHO NITRILLO	 OTRO	 O	POLIPROPILENO	 PP	 PP
			POLIETILENO DE BAJA DENSIDAD	 LDPE	 PEBD

Válvula de salida

OTRAS RESINAS PVC, CAUCHO	 OTRO	 O	POLIPROPILENO	 PP	 PP
			POLIESTIRENO	 PS	 PS

Sistema de accionamiento

OTRAS RESINAS ABS, POM, ACERO INOXIDABLE	 OTRO	 O
---	---	--



Los accesorios de instalación, fontanería y asientos de artefactos sanitarios se elaboran con materiales que no son considerados peligrosos para el medio ambiente y salud. Estos son fabricados con materiales plásticos y/o metálicos que al finalizar su vida útil tienen un gran potencial de ser reciclados. Los materiales plásticos utilizados son polipropileno, POM, ABS, acrílico, polietileno, poliestireno TPV, entre otros. Los accesorios que cuentan con componentes de caucho, si bien no son reciclables en su totalidad, no son considerados como residuos peligrosos y al finalizar su vida útil pueden disponerse como material inerte. Los materiales metálicos utilizados son aleaciones de cobre, acero y zinc las cuales pueden ser recicladas y no tienen características de peligrosidad para el ambiente y la salud. Todos los productos una vez termine su vida útil pueden ser dispuestos como residuos inertes separando adecuadamente sus componentes o partes. Los productos cromados o con otro tipo de recubrimiento metálico, son reciclables después de ser procesados y no son considerados peligrosos para el medio ambiente y salud. Los materiales plásticos empleados en los empaques de las griferías y accesorios como por ejemplo el polietileno y polipropileno son reciclables y son considerados como no peligrosos. Se recomienda revisar las disposiciones que al respecto tienen las empresas prestadoras del servicio de aseo de su ciudad.